



近吸除油煙機 AI智能風控近吸隱藏系列

感謝您購買台灣櫻花產品。
 ·使用前請詳閱本使用說明書，並正確使用。
 ·從購買處取回產品時，請務必一併確認保證書已紀錄必要之事項。
 ·因產品後續設計研發或功能不斷改善之原因，產品本體規格與說明書內容或有不同，請以實物為主。
 ·請妥善保存本說明書，以利後續清潔保養或維修參考用途。

安裝使用說明書
Instructions For Installation And Use

F74-A555-002

SAKURA
享受智能 樂在生活

SAKURA iCare

為了堅持不變的守護，我們積極擁抱改變。櫻花服務全面升級，掃描QR Code，即刻進入SAKURA i Care：全新CRM系統建構專屬履歷，提前洞察所需；UCC平台讓我們傾聽心聲，不錯過重要訊息；精準GPS系統讓我們即時行動滿足需求。

SAKURA i Care 以創新的智能化服務，讓你輕鬆享受美好生活，並因為對你的時刻在乎，我們提供「永久」、「免費」的五大服務，為你的生活創造永恆不變的安心守護！

■ 五大服務 永久承諾

本著一輩子的服務精神，每年提供用戶五大永久承諾，給予無微不至的安心照顧。

● 永久免費送安檢 (報名預約)

業界唯一熱水器永久免費安全檢查，每年九到十一月免費報名，櫻花便派遣專業人員到府為熱水器、管線、周邊環境做安全檢查。唯有「熱水器 + 安檢」才是真正安全的熱水器。

● 永久免費油網送回家 (登錄回函)

只要登錄會員資料，便提供永久免費油網送回家，讓除油煙機清理更便利，吸力常保如新。

● 永久免費淨水器健檢 (報名預約)

每年六到八月免費報名，便有櫻花原廠到府服務，包含機體、水路、水質檢查等，讓家人喝的水健康安心。

● 永久免費廚房健檢 (報名預約)

每年五月免費報名，包含水路系統、瓦斯管路系統、電器配備電路系統、櫃體門板系統、功能五金系統檢查，照顧你家廚房一輩子。

● 永久免費空間健檢/更新規畫 (報名預約)

每年免費報名，提供施作空間健檢包含門板、把手、吊櫃等檢查，讓櫻花家居持續優化你的生活體驗。

免費服務專線：0800-021-818 www.sakura.com.tw

1 ■ 永久免費送安檢 ■ 永久免費油網送回家 ■ 永久免費廚房健檢 ■ 永久免費淨水器健檢 ■ 永久免費空間健檢/更新規畫

安裝原則

- 基於保護產品和安全考量，台灣櫻花強烈建議務必委由台灣櫻花經銷商或經授權的合格服務人員進行安裝。請勿試圖自行安裝。
- 產品為下方吸煙口，請依下述安裝高度65~70cm需求安裝。
- 產品安裝後，電源線不可纏綁、不可重壓或擠壓，以免通電時產生的熱量無法逸散而持續蓄積致起火燃燒。

1 除油煙機安裝之周圍，應避免門窗過多而產生空氣對流太大，則無法發揮其除排煙之效果。

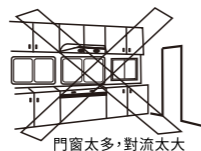

門窗太多，對流太大

2 除油煙機需安裝於爐台之正上方。

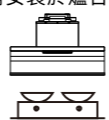

3 安裝後之機體不能歪斜應保持水平，否則導油盤內積油將傾向單邊而溢出機體外。

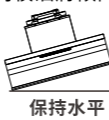

保持水平

5 除油煙機之安裝高度係以爐面至機體前緣端面之距離，參考高度為650-700mm，並適當調整以使廢氣完全排出。身高較高者可根據用戶身高調整安裝參考最高高度，反之亦然。不建議安裝超過參考高度範圍，避免發生產品使用上安全問題以及排煙效率。 ※ 上述安裝高度，可能因環境因素造成機體安裝低於上述時，需確保機體較低部位，不會因受熱變形而觸及機體內帶電部位。

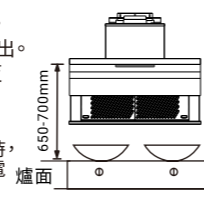

6 (1) 排氣管安裝時，其排出口方向不 (3) 安裝此形式(如下圖)之防鳥帽排 (5) 除油煙機之排氣管是由機體正得將排出油煙釋放至瓦斯或其他 風管總長度上限為2米以下。 後方牆壁排氣孔排出；排氣孔中心燃料之排氣通道。 *如能追加中繼風機產品性能更適切 位置距離除油煙機底部需保留850mm以上。

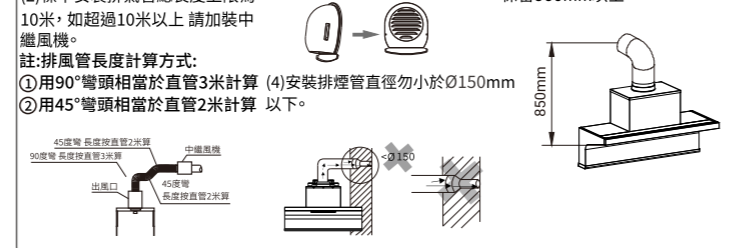

4

外觀尺寸

DR7396HL/HXL, DR7396L/XL
DR9396HL/HXL, DR9396L/XL

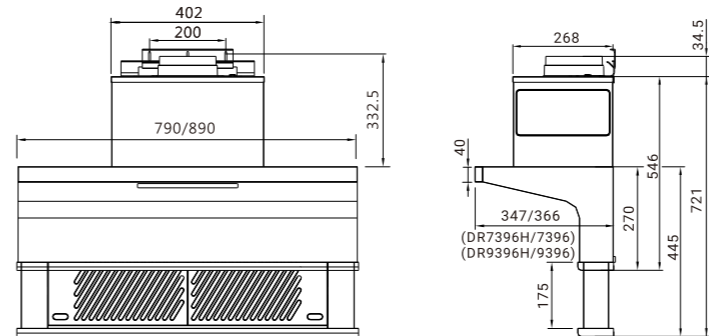

(單位:mm)

安裝參考尺寸

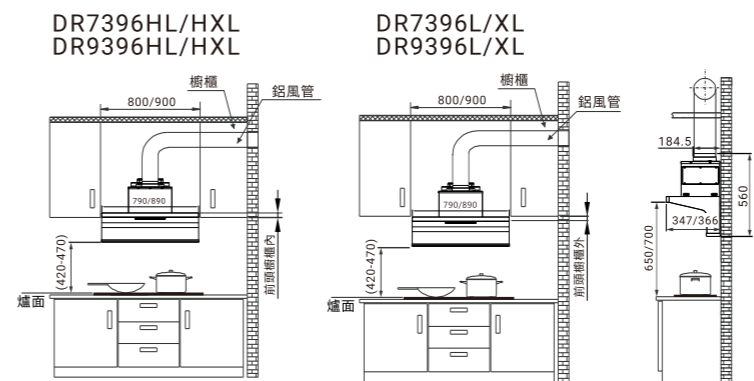

2

安裝施工說明

1 打開紙箱檢視換網卡、說明書、鋁風管、風管座...等附屬配件是否齊全。

2 安裝前先接上電源，測試操作開關上各項功能是否正常(馬達運轉、照明)。

3 在已選定的安裝位置安裝施工圖貼上，1/4" 鑽頭鑽3個孔並將孔塞(塑膠柱)塞入孔內。 ● 取附件牆面掛板以十字外六角螺絲Ø4x32L *3支鎖於掛板中間孔位(不鎖緊)。 ● 將機體懸掛於牆面掛板上，機體要保持一定的水平(請參閱安裝原則第3項敘述)。

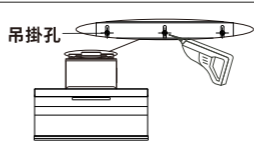

4 鎖M6x30L*1螺絲微調機體高度。(微調時務必將掛板Ø4x32L*3螺絲鬆開約2mm厚，才可進行)。 ● 牆面掛板Ø4x32L*3螺絲鎖緊。 ● 鎖M6x30L*2螺絲於左右2側上方防止機體跳脫，螺絲觸碰到機體掛勾即可不需鎖緊。

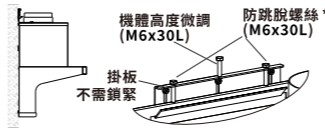

5 將鋁風管套入風管座，於接口處纏繞電工膠布。 ● 鋁風管安裝建議需有100mm以上向下傾斜，以防颱風時雨水倒灌。

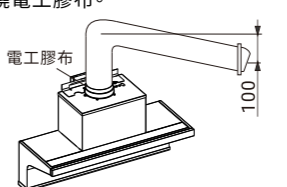

6 機體安裝完成後，請務必做好接地工作。 ● 確認機體是否可正常運作，並將入風口膠帶撕除。



7 電氣安裝： (1) 電源一定要使用額定電壓 110V~/60Hz (2) 本油機電源線為含有接地線功能之3P插頭，請安裝時使用相同規格之接地插座。並確認機體確實達到接地功能。 (3) 若為非標準3P插座，請使用附件之電源轉接組接地。

5

機體說明

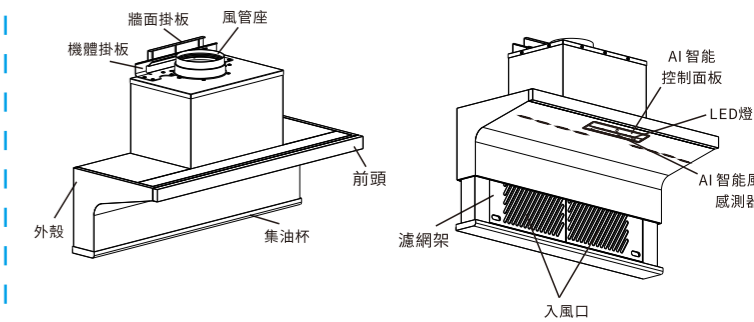

配件說明

隨貨包裝中皆含有下述基本配件，若有遺漏請向購買地經銷商反應。

名稱	數量	簡圖	名稱	數量	簡圖
說明書	1本		長油杯	1支	
附件包	1包		鋁風管	1支	
牆面掛板	1個		安裝施工圖	1張	
QRcode 回函教學卡	1張				

3

警告:

- 1、未依據說明書安裝螺絲或固定裝置可能存在觸電之風險。
- 2、本產品因電流運作原理易使中繼馬達無法正常聯動運作，若環境必須加裝建議將中繼馬達安裝為手動開關啟動方式或洽詢櫻花服務人員，確保可正常運作。
- 3、除油煙機務必安裝在於與地板垂直的實心牆壁上。
- 4、因吊掛除油煙機會施加壓力給牆壁約20Kg之重量，若牆壁無足夠強度時請做補強工事或向建造商洽詢取得更多資訊。
- 5、若安裝在非實心牆面或偏斜的牆面，對於因以錯誤環境及方式安裝本除油煙機而導致的意外事故、環境問題、損壞或毀壞，台灣櫻花不承擔任何責任。
- 6、安裝時不可使用膠黏劑為固定方式。

6



全台服務電話

台北: (02)26942345 新竹: (03)5315112 台南: (06)3554563 宜蘭: (03)9518411 澎湖: (06)9219133
基隆: (03)3522190 中彰投: (04)25658268 高雄: (07)7862555 花蓮: (03)8522346 金門: (082)332040
桃園: (03)3522190 嘉義: (05)2373826 屏東: (08)9321547

控制面板介紹



- **電源鍵**：(1)待機模式○燈恆亮按下，切換至⏻ 24小時AI智能偵測功能。
 - ※ 開啟 / 關閉AI功能切換。(2)馬達運轉中，按下電源鍵即停止運轉，○燈恆亮進入待機模式。
- **AI鍵**：24小時AI智能偵測模式，無需手操作、無需關閉電源。
- **手動鍵**：AI鍵恆亮時，即可按壓手動鍵，切換為手動模式風速設定。
- **除味鍵**：AI鍵恆亮時，即可按壓除味鍵，切換為手動靜音除味時間設定。
- **照明鍵**：獨立按鍵功能，不論油機啟動/關閉中，皆可按壓使用。
 - ※ 清潔鎖定模式除外。
- **清潔鍵**：(1)電源鍵○待機燈恆亮中，長按3秒啟動清潔模式(入風口下降)，鎖定藍色指示燈⏻亮起，此時其餘按鍵無法使用。
 - (2)清潔模式中，長按3秒清潔鍵可取消清潔模式(入風口收回)。
 - (3)清潔模式中，如無清潔動作，30分鐘後會自動解鎖，並返回待機狀態(入風口無動作)。
 - (4)更換濾網提醒：藍色指示燈閃爍⏻ 5min後，按壓手動鍵或除味鍵即回AI智能模式。

※ 提示

- (1)通電
初次或每次插上電源插座送電時，照明燈閃亮一下，進入電源待機模式
電源鍵○燈亮。
- (2)AI模式下
AI智能風控感測器，自動偵測爐面狀態來開啟油機；並調節最適風量。
- (3)AI模式下，料理後瓦斯爐餘溫、人/寵物的接近、環境溫度變化或陽光照射.....等，皆可能使油煙機自動啟動中速運轉，並淨化煮食空間之空氣，若無繼續進行料理行為，油煙機即進入靜音除味，一段時間後自動回到待機。
- (4)不建議搭載無火焰之IH爐(電磁爐)。

7

清潔保養

- ※ 保養維修時應將插頭拔掉！
- ※ 為發揮本機最佳性能，延長其使用壽命，應經常注意保養。
- 吸入口四周殘留的油漬為強大吸力之正常現象，建議煮食後隨手擦拭即可。
- A. 常保持機體外部潔淨
使用後以乾布或沾有中性清潔劑之抹布擦拭機體，經常保持乾淨以維護美觀衛生及靈敏度，每三個月進行一次深度清理，若重度使用請依使用情況縮短清理周期。
- B. 清除積存之汙油
定期將及油杯取出後倒掉汙油，再做清洗動作，以免溢出或卡油漬(圖1)
- C. 濾網架拆卸及油網更換
 - 1. 開啟清潔鎖定模式，等待入風口下降至定位，使用雙手往前取下油杯(圖1)。
 - 2. 手持紙巾先將一片濾網架取下，再取下另一片(圖2、圖3)。
 - 3. 髒汙油網取下後更換新油網(圖4)。
 - 4. 依拆卸動作回復裝回濾網架。

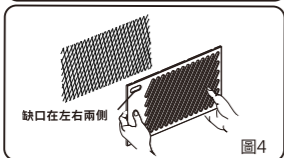
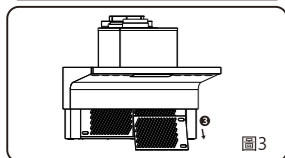
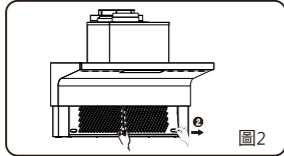
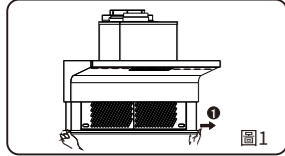

D. AI智能風控感測器清潔

- 1. 建議煮食完隨手擦拭及定期進行感測器清潔，以免影響偵測靈敏度。
- 2. 提醒感測器表面清潔時；AI鍵上方⊙藍色指示燈閃爍，表示需清潔感測器表面。
- 3. 若有斷電情形，清潔提醒時間將重新累計。
- 4. 需使用中性能清潔劑之抹布，輕輕擦拭感測器表面。

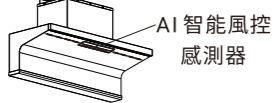

油網免費送到家

- 凡購買櫻花除油煙機，即可享有『永久免費油網送到家』專業售後服務
- 第一年，請於安裝後立即將回函卡資料填妥寄回或透過免費服務電話(0800-021-818)或至櫻花網站(www.sakura.com.tw)登錄回函卡資料，本公司將儘速送油網至您府上，以維護您日後使用上之便利。
- 第二~四年，公司將固定每年於消費者登錄之次月份，寄送出一年份6只油網。
- 第五年起，公司每年將寄確認函至您府上，若貴府仍需櫻花油網寄送服務，請將確認資料填妥寄回或透過免費服務電話(0800-021-818)或至櫻花網站(www.sakura.com.tw)登錄，公司將持續寄送油網至您府上。

11

使用操作說明

1. AI智能模式功能：

- (1) AI模式下燈亮⏻，除油煙機根據爐面溫度變化，自動啟動中速運轉入風口下降後，並依煮食調節最適風量，風速提示燈恆亮，顯示當下風量，不需另外手操作。
 - 低速
 - 中速啟動
 - 高速
 - Turbo
- (2) 煮食結束，油煙機自動切換至低速運轉後，再自動進入靜音除味(微速)模式，20分鐘靜音除味時間LED提示燈恆亮。
 - 20 60
 - 除味
- (3) 靜音除味倒數20分鐘結束後入風口收回，除味時間LED提示燈滅，再進入AI智能偵測模式待機⏻。
 - 20 60
 - 除味







※ 提示

- (1) AI智能風控原理為偵測爐面溫度變化，會因不同的爐台規格、料理習慣及使用鍋具而影響油煙機反應。
- (2) 若需進行長時間低溫小火煮食時(如悶、滷、熱菜、湯料理及燒開水)由於鍋具遮避火源面積大導致熱能變化緩慢需較長時間才能開啟及變化，此時建議可切換為手動模式。

8

異常狀況之處理

- 1. 使用中發現異常狀況時，請將開關電源切掉，並就近洽詢服務站或撥打免費服務專線：0800-021-818
- 2. 處理異常狀況時請先將該關電源切掉。

狀況	原因及處置方法	使用工具
 清潔鍵上方藍燈閃爍	1. 馬達堵住/線短路：AI/手動運行模式下，清潔鍵上方藍燈閃2下停一秒，連續5個循環後，自動切換至待機模式電源鍵燈亮○。 2. 電源板通訊異常：AI/手動運行模式下，清潔鍵上方藍燈閃3下停一秒，連續5個循環後，自動切換至待機模式電源鍵燈亮○。 3. Fuzzy故障：AI/手動運行模式下，清潔鍵上方藍燈閃4下停一秒，連續5個循環後，自動切換至待機模式電源鍵燈亮○。 ※ 上述閃爍中按壓電源鍵停止閃爍；電源燈亮○進入待機模式。	
 馬達故障不轉	1. 馬達故障無法運轉。 2. 馬達端子接線斷線或短路： A. 拔除電源。B. 檢查馬達相位迴授線材，是否有斷掉或短路。 C. 重新送電運轉。D. 狀況排除之後仍出現異常，請洽服務站。 3. 馬達堵住/馬達線短路： A. 拔除電源。B. 轉動風扇查看有無卡死狀態。 C. 馬達無卡死狀態，重新送電運轉。 D. 檢查馬達線是否有破損現象。 E. 狀況排除之後仍出現異常，請洽服務站。	十字起子
 電源線損壞	若電源線損壞時，必須由製造廠或其服務處或具有類似資格的人員更換以避免危險。 ※ 就近洽櫻花分公司服務站或經銷商至府上維修。	十字起子 尖嘴鉗
 機體震動	1. 查看馬達是否鎖緊。 2. 如馬達已鎖緊，則是風葉受損，不平衡轉動時會產生震動，應更換風葉。	十字起子
 吸力不強	1. 除油煙機與爐面的距離太高。 2. 除油煙機周圍環境門窗通風多，對流太大。 3. 除油煙機裝置在窗戶處所導致，最好在除油煙機後面下方放一塊三角夾板，與除油煙機後部對齊，遮其窗戶之凹處。 4. 參考安裝原則及安裝注意事項進行安裝。	
 機體裝設歪斜	1. 如係左右歪斜則由吊鐵調整左右高度。 2. 如係向前傾斜，請查看固定吊掛板的螺絲是否有鬆落情況	十字起子

12

2. 手動模式功能說明：

- 手動風控
⏻ AI智能自動偵測模式下，按壓手動鍵⏻，AI鍵燈熄⏻，手動鍵燈亮⏻，切換為手動風控模式，入風口下降，預設馬達運轉中速啟動。連續按壓可循環切換風量。
 - 手動
 - 手動
 - 手動
 - 手動
 - 手動

- (1) Turbo加速運轉設定維持6min後，自動切換至高速持續運轉。
- (2) 手動模式下，按壓電源鍵即關閉手動風控功能，入風口收回，進入待機模式，電源鍵燈○恆亮。
 - ※ 此時再按壓電源鍵即進入AI智能偵測模式⏻。
- (3) 手動模式下，按壓AI鍵⏻即可轉換為AI智能偵測模式。
- (4) AI智能偵測模式低、中、高速運轉狀態中，按壓手動風控鍵⏻，風速則維持自動模式當時之風量開始切換。

● 手動靜音除味

AI⏻或手動⏻模式下，按壓除味鍵⏻入風口自動下降，並切換為靜音除味功能；連續按壓即進行靜音除味時間設定。

- (1) 若選擇20分鐘或60分鐘，倒數結束後，進入AI智能自動偵測模式⏻。
- (2) 若選擇無限循環∞，需再按壓電源鍵○才可結束運轉，並進入待機模式且電源鍵燈恆亮○。
 - ※ 此時再按壓電源鍵○即進入AI智能偵測模式。
- (3) 在靜音除味20分鐘及60分鐘，按壓手動鍵⏻切換至低速，時間則持續計算；手動鍵風速循環切換 低速→中速→高速→低速。
 - ※ 此時再按壓除味鍵⏻則切換回20分鐘靜音除味功能。
- (4) 在靜音除味無限循環∞模式下，按壓手動鍵⏻切換至低速。

9

配線圖

- DR7396HL/HXL, DR7396L/XL
- DR9396HL/HXL, DR9396L/XL

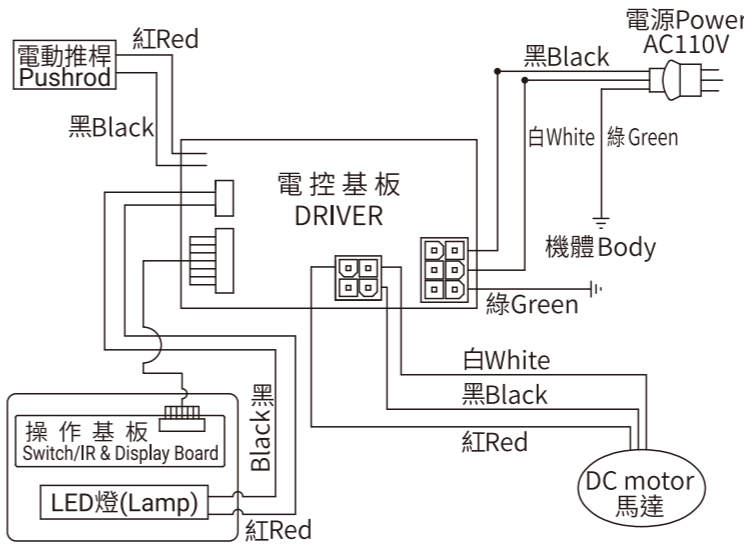

13

使用注意事項

- ⚠ 為防止因為不當操作使產品受到損害或您自己、其他使用者受傷，在開始使用除油煙機之前，請留意下述列舉的安全事項。
- 孩童應受監護，以確保孩童不嬉玩電器。
- 本電器不預期供生理、感知、心智能力、經驗或知識不足之使用者(包含孩童)使用，除非在對其負有安全責任的人員之監護或指導下安全使用。
- 當與烹飪器具一起使用時，可觸及部件可能變熱。

⚠ 基本注意事項

- 1. 維修保養前，需先關閉電源、移除電源插頭後方可執行。
- 2. 禁止於開機模式進行維修保養，避免誤判造成啟動。
- 3. 避免使用異物堵住入風口；當有異物堵塞時，機器會啟動安全保護停止運轉，需關閉電源，清除異物後方能啟動。
- 4. 非專業人員嚴禁本機內部拆卸。
- 5. 排氣管安裝時，其排出口方向不得將排出之油煙釋放至瓦斯或其他之燃燒之排氣通道釋出。
- 6. 須遵守排氣排放的相關規定。
- 7. 未依據說明書安裝螺絲或固定裝置可能存在觸電之風險。
- 8. 鋼化玻璃勿受碰撞或敲擊，避免產生碎裂。

⚠ 用火相關注意事項

- 1. 嚴禁鍋中燃火(當烹調燒酒雞之類食物，嚴禁鍋中燃火，以免燒壞機體)。
- 2. 當除油煙機與瓦斯或其他燃料同時使用時，室內應有良好的通風。
- 3. 若未依說明書執行清潔可能引起火災之危險。
- 4. 不可在除油煙機下方直接燃燒。

⚠ 濾網架拆卸 / 清理

- 1. 當拆洗濾網架時，請勿開機使用。
- 2. 清洗濾網架時建議使用洗衣粉、肥皂粉、洗碗精等中性清潔劑清洗。
- 3. 清洗濾網架時請使用柔軟抹布或海綿，不可使用硬質絨刷球或菜瓜布，以免造成刮痕。

⚠ 機體清潔注意

- 1. 機體嚴禁用水直接沖洗或浸泡在水裡，以免產生漏電或損壞馬達。
- 2. 外觀機體與擋煙板嚴禁使用強酸或強鹼之清潔劑浸泡清洗，建議使用洗衣粉、肥皂粉、洗碗粉、沙拉脫清洗。

⚠ 環保回收注意

- 1. 本公司產品使用壽命結束時，請將該產品分類送至一般資源回收處或政府指定回收站。
- 2. 產品內若有使用電池，將耗盡電力的電池取下送至政府指定的電池回收站，此舉為環保盡一份心力。
- 3. 產品安裝後，若有對環境不友善的廢棄物(例如保麗龍)，請依政府垃圾分類規定丟棄，為環保盡一份心力。

10

性能表

機型	DR7396HL/HXL DR9396HL/HXL	DR7396L/XL DR9396L/XL
機體尺寸 (WxDxH)	790/890x347x546mm	790/890x366x546mm
淨重 (kg)	20/24 kg	20/24kg
額定電壓/頻率	110V~/60Hz	
傳動方式	DC直流變頻單馬達	
出風口徑	Ø150mm	
照明	LED燈5W	
調速	五段速 Turbo/高速/中速/低速/微速(靜音除味)	
轉速 (R.P.M)	Turbo加速：2150，高速：1950，中速：1700 低速：1400，微速(靜音除味)：550	
風量 (m ³ /min)	Turbo：16，高速：15，中速：12.5 低速：10，微速(靜音除味)：4	
消耗功率 (W)	Turbo：230，高速：190，中速：120 低速：70，微速(靜音除味)：15	

- 本說明書內容若有變更等未盡事宜，本公司保有條文修改之權利，不另通知。
- 本產品遵守台灣限用物質(RoHS)法令規章，揭露路徑：官網\櫻花集團\ESG\RoHS環境保護(選擇XX型號)。

14